

Профильные СИСТЕМЫ

ALUTECH ALT W62

Система рамного остекления
с терморазрывом



Информационные пиктограммы



Внимание



Техническая информация

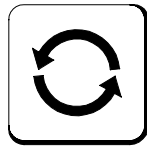

Возможна замена

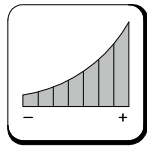

Улучшение характеристик



Смотри страницу 00.00

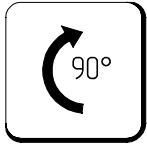

Повернуть 90°

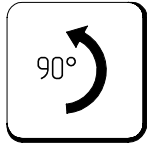

Повернуть 90°

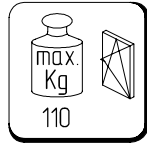

Максимальный вес створки окна 110

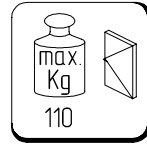

Максимальный вес створки окна 110

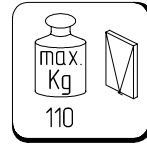

Максимальный вес створки окна 110



Максимальный вес створки двери 200

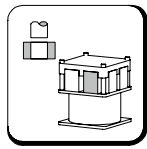

Пневматический пресс

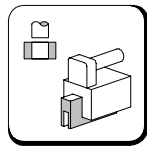

Ручной пресс

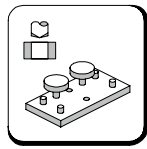

Кондуктор

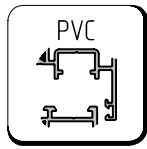

Фурнитурный паз ПВХ

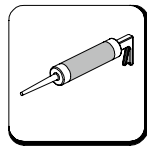

Силиконовый герметик

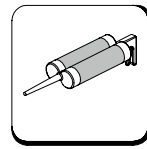

2-компонентный полиуретановый клей

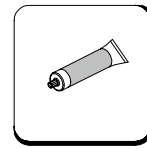

Клей для EPDM

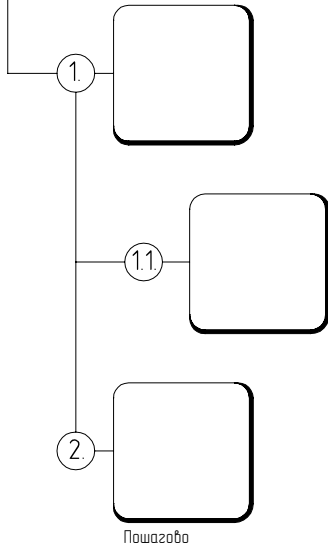
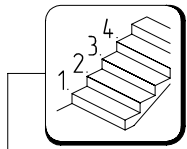

Пошагово



Выдержать время 24h

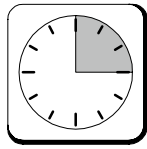

Выдержать 15 мин

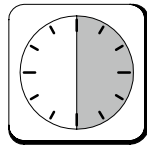

Выдержать 30 мин

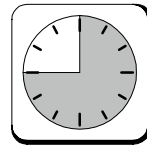

Выдержать 45 мин



Отрезать

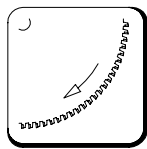

Отрезать

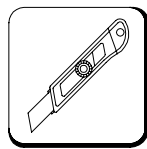

Отрезать ножом

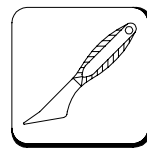

Применить лопатку

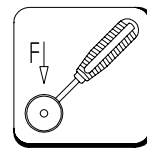

Ролик для установки уплотнителя

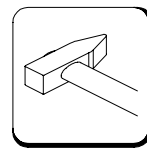

Ударить по



Очистить поверхность

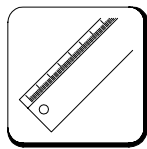

Измерить

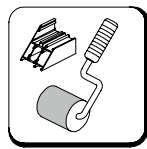

Нанести клей

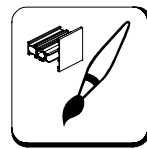

Нанести герметик

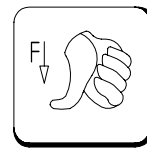

Надавить на

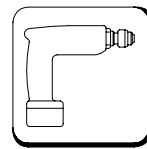

Сверлить

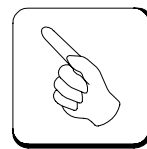
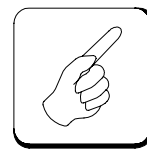
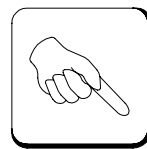
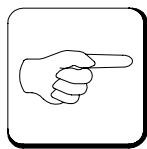
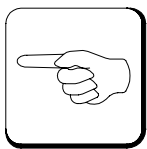

Выполнить указанную операцию

Структура оконной серии W62

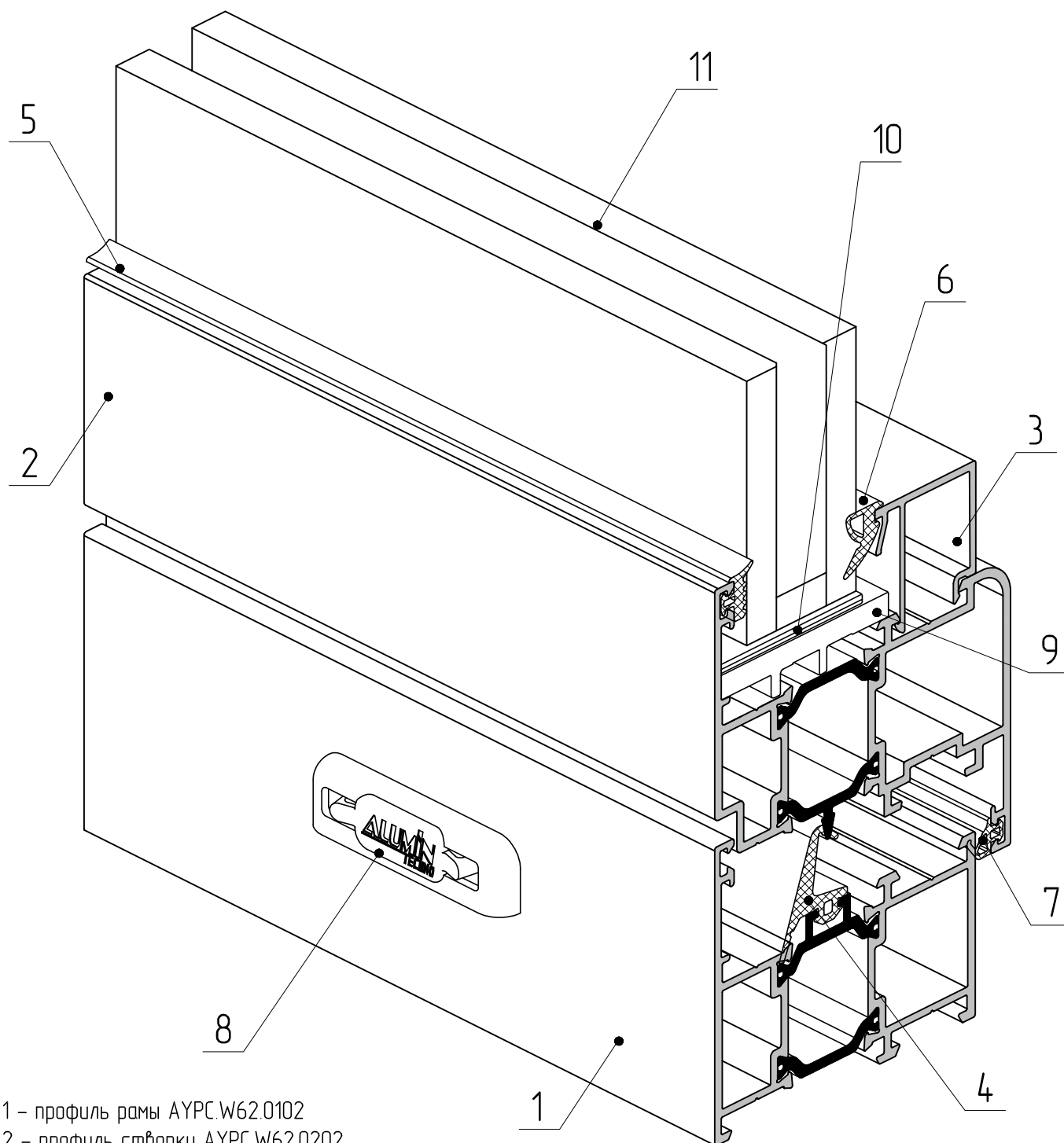

- 1 – профиль рамы АУРС.W62.0102
- 2 – профиль створки АУРС.W62.0202
- 3 – профиль штапика АУРС.С48.0606
- 4 – уплотнитель резиновый FRK51
- 5 – уплотнитель резиновый FRK29-01
- 6 – уплотнитель резиновый FRK36
- 7 – уплотнитель резиновый FRK98
- 8 – заглушка водоотвода АУРС.С48.0919
- 9 – опорная подкладка АУРС.W62.0901М
- 10 – набор рихтовочных подкладок 100х32х1 (100х32х3)
- 11 – заполнение 24 мм

Структура дверной серии W62

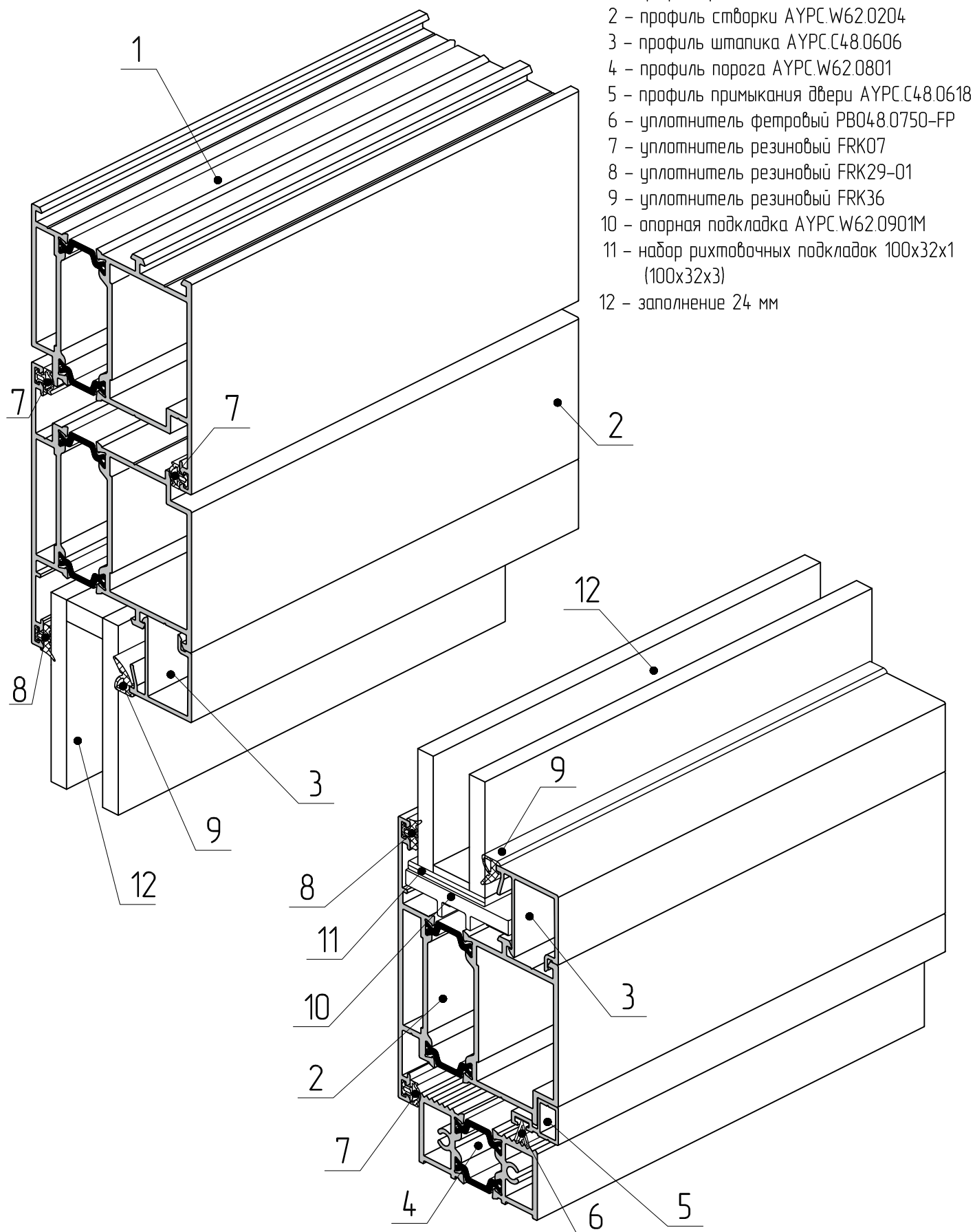

- 1 – профиль рамы АУРС.W62.0104
- 2 – профиль створки АУРС.W62.0204
- 3 – профиль штапика АУРС.C48.0606
- 4 – профиль порога АУРС.W62.0801
- 5 – профиль примыкания двери АУРС.C48.0618
- 6 – уплотнитель фетровый РВ048.0750-РР
- 7 – уплотнитель резиновый FRK07
- 8 – уплотнитель резиновый FRK29-01
- 9 – уплотнитель резиновый FRK36
- 10 – опорная подкладка АУРС.W62.0901М
- 11 – набор рихтовочных подкладок 100x32x1 (100x32x3)
- 12 – заполнение 24 мм

02

03

04

05

06

07

08

09

10

11

12

13

Артикул	Наименование Эскиз	Масса, кг/п.м	Внешний периметр, мм	Площадь сечения, мм ²	Код по каталогу	Цвет профиля	Длина поставки, п.м	Количество в упаковке		Масса упаковки	
								шт.	п.м	нетто, кг	брутто, кг
АУРС.W62.0101	<p>Профиль рамы</p>	1,209	345	518,8	10800100	00	6,5	6	39	47,2	47,8
					10800121	RAL9016				49,2	50,5
					10800124	RAL8014				49,2	50,5
					10800130	RAL8017				49,2	50,5
					10800131	RAL9006				49,2	50,5
					108001808	A00-D6				47,2	47,8
АУРС.W62.0102	<p>Профиль рамы</p>	1,381	364	583,1	10800200	00	6,5	4	26	35,9	36,5
					10800221	RAL9016				37,3	38,8
					10800224	RAL8014				37,3	38,8
					10800230	RAL8017				37,3	38,8
					10800231	RAL9006				37,3	38,8
					108002808	A00-D6				35,9	36,5
АУРС.W62.0103	<p>Профиль рамы</p>	1,7	392	701,8	10801100	00	6,5	4	26	44,3	44,9
					10801121	RAL9016				45,8	47,6
					10801124	RAL8014				45,8	47,6
					10801130	RAL8017				45,8	47,6
					10801131	RAL9006				45,8	47,6
					108011808	A00-D6				44,3	44,9
АУРС.W62.0104	<p>Профиль рамы</p>	1,72	324	685,6	10800300	00	6,5	4	26	44,7	45,4
					10800321	RAL9016				46,0	47,8
					10800324	RAL8014				46,0	47,8
					10800330	RAL8017				46,0	47,8
					10800331	RAL9006				46,0	47,8
					108003808	A00-D6				44,7	45,4
АУРС.W62.0105	<p>Профиль рамы</p>	1,72	324	685,6	10801200	00	6,5	4	26	44,7	45,4
					10801221	RAL9016				46,0	47,8
					10801224	RAL8014				46,0	47,8
					10801230	RAL8017				46,0	47,8
					10801231	RAL9006				46,0	47,8
					108012808	A00-D6				44,7	45,4

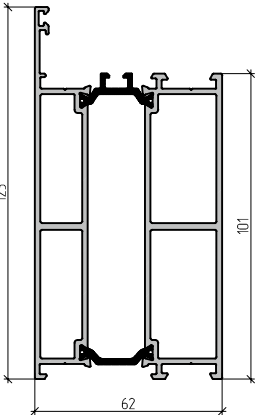
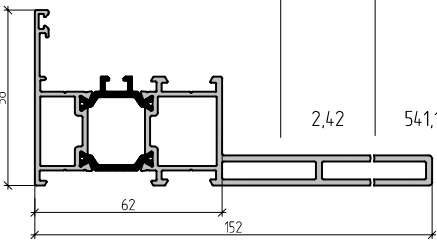
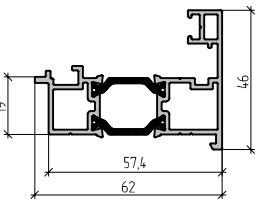
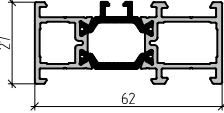
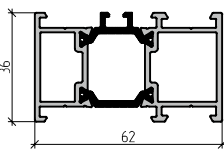
Артикул	Наименование Эскиз	Масса, кг/п.м	Внешний периметр, мм	Площадь сечения, мм ²	Код по каталогу	Цвет профиля	Длина поставки, п.м	Количество в упаковке		Масса упаковки	
								шт.	п.м	нетто, кг	брутто, кг
АУРС.W62.0106	<p>Профиль рамы</p> 	2,92	474	1171,5	10801300 10801321 10801324 10801330 10801331 108013808	00 RAL9016 RAL8014 RAL8017 RAL9006 A00-D6	6,5	2	13	38,0 38,9 38,9 38,9 38,9 38,0	38,6 41,9 41,9 41,9 41,9 38,6
АУРС.W62.0107	<p>Профиль рамы</p> 	2,42	541,1	967,2	10802800 10802821 10802824 10802830 10802831 108028808	00 RAL9016 RAL8014 RAL8017 RAL9006 A00-D6	6,5	2	13	31,5 32,5 32,5 32,5 32,5 31,5	32,3 33,3 33,3 33,3 33,3 32,3
АУРС.W62.0815	<p>Профиль рамы</p> 	1,14	294	480,1	10804400 10804421 10804424 10804430 10804431 10804440 108044808	00 RAL9016 RAL8014 RAL8017 RAL9006 A00-D6	6,5	4	26	29,6 30,5 30,5 30,5 30,5 29,6	30,2 31,1 31,1 31,1 31,1 30,2
АУРС.W62.0121	<p>Профиль расширителя</p> 	1,1	285	480,7	10804100 10804121 10804124 10804130 10804131 108041808	00 RAL9016 RAL8014 RAL8017 RAL9006 A00-D6	6,5	4	26	28,6 29,5 29,5 29,5 29,5 28,6	29,2 30,1 30,1 30,1 30,1 29,2
АУРС.W62.0122	<p>Профиль расширителя</p> 	1,27	304	544,8	10804200 10804221 10804224 10804230 10804231 108042808	00 RAL9016 RAL8014 RAL8017 RAL9006 A00-D6	6,5	4	26	33,1 34,1 34,1 34,1 34,1 33,1	33,9 34,9 34,9 34,9 34,9 33,9

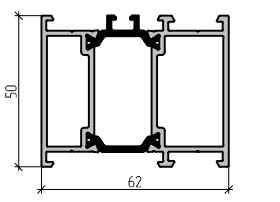
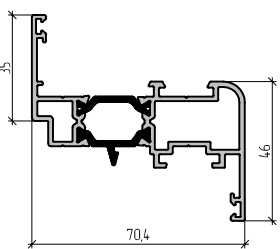
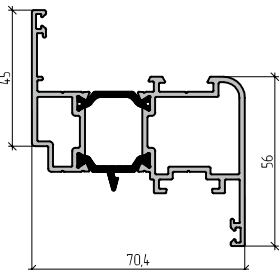
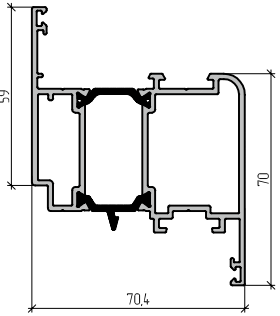
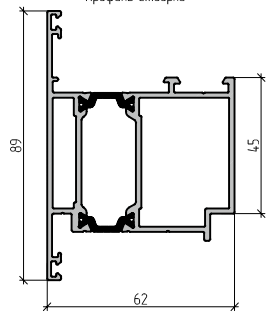
Артикул	Наименование Эскиз	Масса, кг/п.м	Внешний периметр, мм	Площадь сечения, мм ²	Код по каталогу	Цвет профиля	Длина поставки, п.м	Количество в упаковке		Масса упаковки	
								шт.	п.м	нетто, кг	брутто, кг
AYPC W62.0123	Профиль уширителя 	1,59	332,9	661,9	10804300	00	6,5	4	26	41,4	42,5
					10804321	RAL9016				42,5	43,5
					10804324	RAL8014				42,5	43,5
					10804330	RAL8017				42,5	43,5
					10804331	RAL9006				42,5	43,5
					108043808	A00-D6				41,4	42,5
AYPC W62.0201	Профиль створки 	1,376	401	575,4	10801400	00	6,5	4	26	35,8	36,4
					10801421	RAL9016				37,3	38,8
					10801424	RAL8014				37,3	38,8
					10801430	RAL8017				37,3	38,8
					10801431	RAL9006				37,3	38,8
					108014808	A00-D6				35,8	36,4
AYPC W62.0202	Профиль створки 	1,616	421	667,1	10800400	00	6,5	4	26	42,0	42,7
					10800421	RAL9016				43,7	45,4
					10800424	RAL8014				43,7	45,4
					10800430	RAL8017				43,7	45,4
					10800431	RAL9006				43,7	45,4
					108004808	A00-D6				42,0	42,7
AYPC W62.0203	Профиль створки 	1,98	441	800,6	10802900	00	6,5	2	13	25,8	26,6
					10802921	RAL9016				26,8	27,6
					10802924	RAL8014				26,8	27,6
					10802930	RAL8017				26,8	27,6
					10802931	RAL9006				26,8	27,6
					108029808	A00-D6				25,8	26,6
AYPC W62.0204	Профиль створки 	1,84	384	730,8	10800500	00	6,5	4	26	47,8	48,7
					10800521	RAL9016				49,3	51,3
					10800524	RAL8014				49,3	51,3
					10800530	RAL8017				49,3	51,3
					10800531	RAL9006				49,3	51,3
					108005808	A00-D6				47,8	48,7

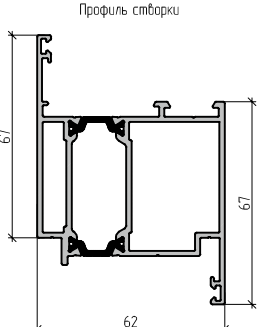
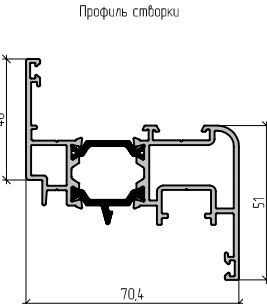
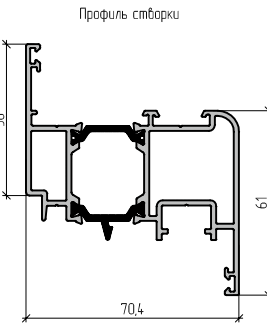
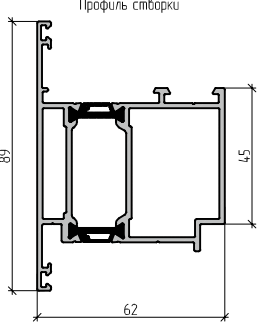
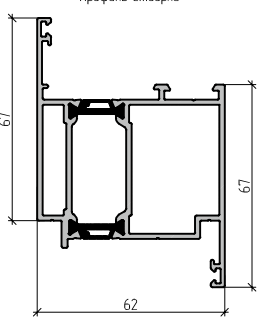
Артикул	Наименование Эскиз	Масса, кг/п.м	Внешний периметр, мм	Площадь сечения, мм ²	Код по каталогу	Цвет профиля	Длина поставки, п.м	Количество в упаковке		Масса упаковки	
								шт.	п.м	нетто, кг	брутто, кг
AYPC.W62.0205		1,84	384	730,8	10800600	00	6,5	4	26	47,8	48,7
					10800621	RAL9016				49,3	51,3
					10800624	RAL8014				49,3	51,3
					10800630	RAL8017				49,3	51,3
					10800631	RAL9006				49,3	51,3
					108006808	A00-D6				47,8	47,8
AYPC.W62.0211		1,515	418	553,6	10805100	00	6,5	2	13	19,7	20,1
					10805121	RAL9016				20,5	21,3
					10805124	RAL8014				20,5	21,3
					10805130	RAL8017				20,5	21,3
					10805131	RAL9006				20,5	21,3
					108051808	A00-D6				19,7	20,1
AYPC.W62.0212		1,753	438	713,6	10805200	00	6,5	2	13	22,8	23,7
					10805221	RAL9016				23,7	24,7
					10805224	RAL8014				23,7	24,7
					10805230	RAL8017				23,7	24,7
					10805231	RAL9006				23,7	24,7
					108052808	A00-D6				22,8	23,7
AYPC.W62.0214		1,88	384	751,0	10803900	00	6,5	4	26	48,9	50,3
					10803921	RAL9016				50,1	51,5
					10803924	RAL8014				50,1	51,5
					10803930	RAL8017				50,1	51,5
					10803931	RAL9006				50,1	51,5
					108039808	A00-D6				48,9	50,3
AYPC.W62.0215		1,88	384	751,0	10804000	00	6,5	4	26	48,9	50,0
					10804021	RAL9016				50,1	51,3
					10804024	RAL8014				50,1	51,3
					10804030	RAL8017				50,1	51,3
					10804031	RAL9006				50,1	51,3
					108040808	A00-D6				48,9	50,0





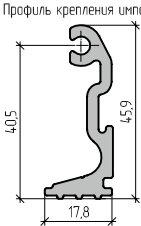
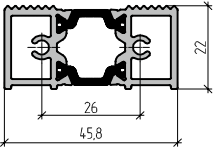
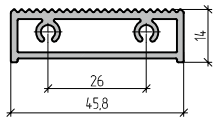
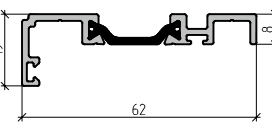
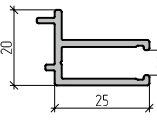
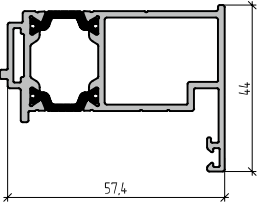
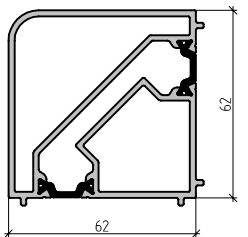

Артикул	Наименование Эскиз	Масса, кг/п.м	Внешний периметр, мм	Площадь сечения, мм ²	Код по каталогу	Цвет профиля	Длина поставки, п.м	Количество в упаковке		Масса упаковки	
								шт.	п.м	нетто, кг	брутто, кг
АУРС W62.0221	<p>Профиль створки</p>	1,426	418	584,1	10805300	00	6,5	4	26	37,1	37,8
					10805321	RAL9016				38,7	40,3
					10805324	RAL8014				38,7	40,3
					10805330	RAL8017				38,7	40,3
					10805331	RAL9006				38,7	40,3
					108053808	A00-D6				37,1	37,8
АУРС W62.0222	<p>Профиль створки</p>	1,666	436	675,5	10805400	00	6,5	4	26	43,3	44,2
					10805421	RAL9016				45,0	46,8
					10805424	RAL8014				45,0	46,8
					10805430	RAL8017				45,0	46,8
					10805431	RAL9006				45,0	46,8
					108054808	A00-D6				43,3	44,2
АУРС W62.0223	<p>Профиль створки</p>	2,035	463	808,4	10805500	00	6,5	2	13	26,5	27,0
					10805521	RAL9016				27,4	28,5
					10805524	RAL8014				27,4	28,5
					10805530	RAL8017				27,4	28,5
					10805531	RAL9006				27,4	28,5
					108055808	A00-D6				26,5	27,0
АУРС W62.0301	<p>Профиль шпота</p>	1,353	430	583,6	10800700	00	6,5	4	26	35,2	35,8
					10800721	RAL9016				36,9	38,3
					10800724	RAL8014				36,9	38,3
					10800730	RAL8017				36,9	38,3
					10800731	RAL9006				36,9	38,3
					108007808	A00-D6				35,2	35,8
АУРС W62.0302	<p>Профиль шпота</p>	1,529	448	647,9	10800800	00	6,5	4	26	39,8	40,6
					10800821	RAL9016				41,5	43,1
					10800824	RAL8014				41,5	43,1
					10800830	RAL8017				41,5	43,1
					10800831	RAL9006				41,5	43,1
					108008808	A00-D6				39,8	40,6

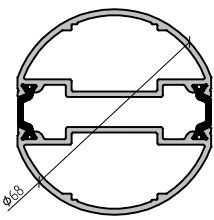
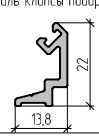
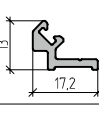
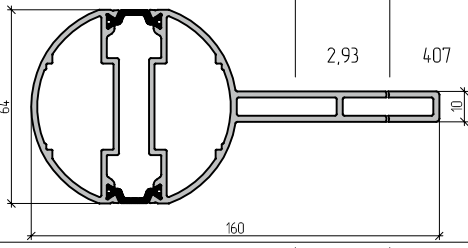
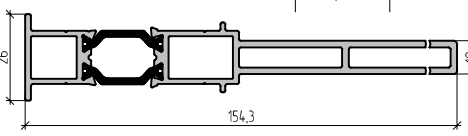
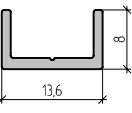
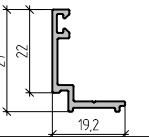
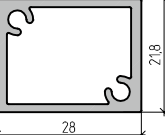

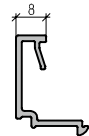
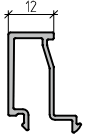
Артикул	Наименование Эскиз	Масса, кг/п.м	Внешний периметр, мм	Площадь сечения, мм ²	Код по каталогу	Цвет профиля	Длина поставки, п.м	Количество в упаковке		Масса упаковки	
								шт.	п.м	нетто, кг	брутто, кг
АУРС.W62.0303		1,85	476	766,6	10801500 10801521 10801524 10801530 10801531 108015808	00 RAL9016 RAL8014 RAL8017 RAL9006 A00-D6	6,5	4	26	48,1 50,0 50,0 50,0 50,0 48,1	48,9 51,9 51,9 51,9 51,9 48,9
АУРС.W62.0304				1032,1	10803000 10803021 10803024 10803030 10803031 108030808	00 RAL9016 RAL8014 RAL8017 RAL9006 A00-D6	6,5	2	13	33,4 34,7 34,7 34,7 34,7 33,4	34,4 35,7 35,7 35,7 35,7 34,4
АУРС.W62.0305		1,91	488	787,6	10803100 10803121 10803124 10803130 10803131 108031808	00 RAL9016 RAL8014 RAL8017 RAL9006 A00-D6	6,5	2	13	24,8 25,7 25,7 25,7 25,7 24,8	25,5 26,6 26,6 26,6 26,6 25,5
АУРС.W62.0306		1,81	472	761,9	10803700 10803721 10803724 10803730 10803731 108037808	00 RAL9016 RAL8014 RAL8017 RAL9006 A00-D6	6,5	4	26	47,1 48,8 48,8 48,8 48,8 47,1	48,4 50,5 50,5 50,5 50,5 48,4
АУРС.W62.0307				1051,5	10803500 10803521 10803524 10803530 10803531 108035808	00 RAL9016 RAL8014 RAL8017 RAL9006 A00-D6	6,5	2	13	34,1 35,0 35,0 35,0 35,0 34,1	34,9 35,9 35,9 35,9 35,9 34,9

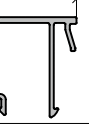
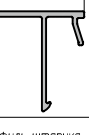
Артикул	Наименование Эскиз	Масса, кг/п.м	Внешний периметр, мм	Площадь сечения, мм ²	Код по каталогу	Цвет профиля	Длина поставки, п.м	Количество в упаковке		Масса упаковки	
								шт.	п.м	нетто, кг	брутто, кг
АУРС.W62.0308			546	908,3	10803800 10803821 10803824 10803830 10803831 108038808	00 RAL9016 RAL8014 RAL8017 RAL9006 A00-D6	6,5	2	13	29,0 29,8 29,8 29,8 29,8 29,0	29,8 30,6 30,6 30,6 30,6 29,8
АУРС.W62.0321		1,436	426	588,1	10805600 10805621 10805624 10805630 10805631 108056808	00 RAL9016 RAL8014 RAL8017 RAL9006 A00-D6	6,5	4	26	37,3 39,0 39,0 39,0 39,0 37,3	38,1 40,6 40,6 40,6 40,6 38,1
АУРС.W62.0501		1,411	404	592,3	10801600 10801621 10801624 10801630 10801631 108016808	00 RAL9016 RAL8014 RAL8017 RAL9006 A00-D6	6,5	4	26	36,7 38,3 38,3 38,3 38,3 36,7	37,5 39,8 39,8 39,8 39,8 37,5
АУРС.W62.0502		1,04	246	437,7	10801700 10801721 10801724 10801730 10801731 108017808	00 RAL9016 RAL8014 RAL8017 RAL9006 A00-D6	6,5	4	26	27,3 28,3 28,3 28,3 28,3 27,3	28,1 29,4 29,4 29,4 29,4 28,1
АУРС.W62.0602		0,17	75,1	63,1	10804500 10804521 10804524 10804530 10804531 108045808	00 RAL9016 RAL8014 RAL8017 RAL9006 A00-D6	6,5	12	78	13,3 14,0 14,0 14,0 14,0 13,3	13,6 14,3 14,3 14,3 14,3 13,6
АУРС.W62.0603		0,372	133,2	137,8	10804600 10804621 10804624 10804630 10804631 108046806	00 RAL9016 RAL8014 RAL8017 RAL9006 A00-E6	6,5	12	78	29,0 30,3 30,3 30,3 30,3 29,0	29,5 30,8 30,8 30,8 30,8 29,5
АУРС.W62.0604		0,104	50,8	38,6	10804700	00	6,5	8	52	5,4	5,5

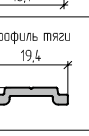
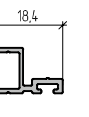
Артикул	Наименование Эскиз	Масса, кг/п.м	Внешний периметр, мм	Площадь сечения, мм ²	Код по каталогу	Цвет профиля	Длина поставки, п.м	Количество в упаковке		Масса упаковки	
								шт.	п.м	нетто, кг	брутто, кг
AYPC.W62.0701	Профиль крепления цинста 	0,688	161	253,8	10801000	00	3,25	12	39	26,8	27,1
AYPC.W62.0801	Профиль порега 	0,954	147	402,1	10800900 108009806	00 A00-E6	6,5	6	39	37,2	37,7
AYPC.W62.0802	Профиль порега 	0,665	246,5	246,5	10801800 108018806	00 A00-E6	6,5	8	52	34,6	35,4
AYPC.W62.0803	Профиль примыкания двери 	0,545	231	240,8	10801900 10801921 10801924 10801930 10801931 108019806	00 RAL9016 RAL8014 RAL8017 RAL9006 A00-E6	6,5	8	52	28,3 30,1 30,1 30,1 30,1 28,3	29,1 30,7 30,7 30,7 30,7 29,1
AYPC.W62.0804	Профиль термокомпенсации 	0,355	152	131,4	10802000 10802021 10802024 10802030 10802031 108020808	00 RAL9016 RAL8014 RAL8017 RAL9006 A00-D6	6,5	12	78	27,7 29,5 29,5 29,5 29,5 27,7	28,5 29,9 29,9 29,9 29,9 28,5
AYPC.W62.0805	Профиль дверной вспомогательный 	1,176	239	484,3	10802100 10802121 10802124 10802130 10802131 108021808	00 RAL9016 RAL8014 RAL8017 RAL9006 A00-D6	6,5	4	26	30,6 31,5 31,5 31,5 31,5 30,6	31,3 32,7 32,7 32,7 32,7 31,3
AYPC.W62.0806	Профиль соединителя 	2,096	259	824,1	10802200 10802221 10802224 10802230 10802231 108022808	00 RAL9016 RAL8014 RAL8017 RAL9006 A00-D6	6,5	2	13	27,2 27,8 27,8 27,8 27,8 27,2	28,0 30,0 30,0 30,0 30,0 28,0

Артикул	Наименование Эскиз	Масса, кг/п.м	Внешний периметр, мм	Площадь сечения, мм ²	Код по каталогу	Цвет профиля	Длина поставки, п.м	Количество в упаковке		Масса упаковки	
								шт.	п.м	нетто, кг	брутто, кг
АУРС.W62.0807	Профиль соединителя 	1,872	213	74,19	10802300	00	6,5	2	13	24,3	25,1
					10802321	RAL9016				24,7	26,7
					10802324	RAL8014				24,7	26,7
					10802330	RAL8017				24,7	26,7
					10802331	RAL9006				24,7	26,7
					108023808	A00-D6				24,3	25,1
АУРС.W62.0808	Профиль клипсы поворотной 	0,223	87	82,6	10802400	00	6,5	12	78	17,4	18,2
					10802421	RAL9016				18,4	18,7
					10802424	RAL8014				18,4	18,7
					10802430	RAL8017				18,4	18,7
					10802431	RAL9006				18,4	18,7
					108024806	A00-E6				17,4	18,2
АУРС.W62.0809	Профиль клипсы поворотной 	0,168	75	62,2	10802500	00	6,5	12	78	13,1	13,9
					10802521	RAL9016				14,0	14,2
					10802524	RAL8014				14,0	14,2
					10802530	RAL8017				14,0	14,2
					10802531	RAL9006				14,0	14,2
					108025806	A00-E6				13,1	13,9
АУРС.W62.0811	Профиль соединителя 			1137,5	10803200	00	6,5	2	13	38,1	38,6
					10803221	RAL9016				38,8	39,3
					10803224	RAL8014				38,8	39,3
					10803230	RAL8017				38,8	39,3
					10803231	RAL9006				38,8	39,3
					108032808	A00-D6				38,1	38,6
АУРС.W62.0812	Профиль соединителя 			796,1	10803300	00	6,5	2	13	25,7	26,4
					10803321	RAL9016				26,3	27,1
					10803324	RAL8014				26,3	27,1
					10803330	RAL8017				26,3	27,1
					10803331	RAL9006				26,3	27,1
					108033808	A00-D6				25,7	26,4
АУРС.C48.0614	Профиль выравнивающий 	0,097	55,4	35,8	10402700	00	6,5	8	52	5,0	5,1
АУРС.C48.0615	Профиль полки 	0,210	108,5	77,6	10402800	00	6,5	12	78	16,4	16,8
					10402821	RAL9016				17,7	18,1
					10402824	RAL8014				17,7	18,1
					10402830	RAL8017				17,7	18,1
					10402831	RAL9006				17,7	18,1
АУРС.110.0702	Профиль усилителя 	0,49	99,0	181,2	10203100	00	3,1	12	37,2	18,2	18,5

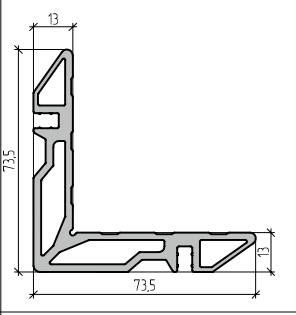
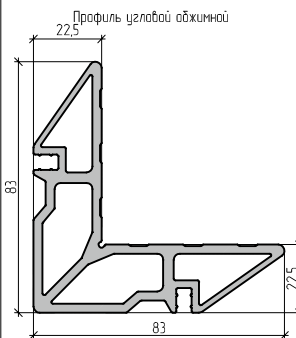
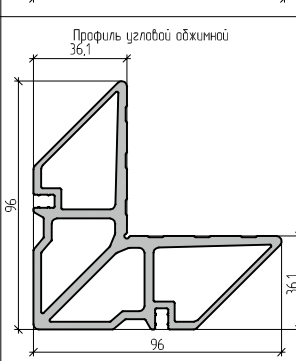
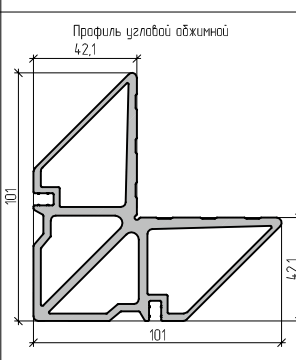
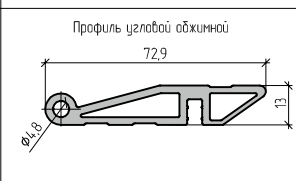
Артикул	Наименование Эскиз	Масса, кг/п.м	Внешний периметр, мм	Площадь сечения, мм ²	Код по каталогу	Цвет профиля	Длина поставки, п.м	Количество в упаковке		Масса упаковки	
								шт.	п.м	нетто, кг	брутто, кг
АУРС.С48.0602	Профиль штапика 	0,23	117	85,1	10405800 10405821 10405824 10405830 10405831 104058808	00 RAL9016 RAL8014 RAL8017 RAL9006 A00-D6	6,5	18	117	26,9 30,2 30,2 30,2 30,2 26,9	27,4 30,7 30,7 30,7 30,7 27,4
АУРС.С48.0603	Профиль штапика 	0,251	144,9	93,3	10401700 10401721 10401724 10401730 10401731 104017808	00 RAL9016 RAL8014 RAL8017 RAL9006 A00-D6	6,5	18	117	29,4 31,3 31,3 31,3 31,3 29,4	29,9 31,8 31,8 31,8 31,8 29,9
АУРС.С48.0604	Профиль штапика 	0,278	149,5	103,1	10401800 10401821 10401824 10401830 10401831 104018808	00 RAL9016 RAL8014 RAL8017 RAL9006 A00-D6	6,5	18	117	32,5 34,4 34,4 34,4 34,4 32,5	33,2 35,1 35,1 35,1 35,1 33,2
АУРС.С48.0605	Профиль штапика 	0,279	150,8	103,4	10401900 10401921 10401924 10401930 10401931 104019808	00 RAL9016 RAL8014 RAL8017 RAL9006 A00-D6	6,5	18	117	32,6 34,2 34,2 34,2 34,2 32,6	33,3 34,9 34,9 34,9 34,9 33,3
АУРС.С48.0606	Профиль штапика 	0,307	172,2	113,4	10405400 10405421 10405424 10405430 10405431 104054808	00 RAL9016 RAL8014 RAL8017 RAL9006 A00-D6	6,5	18	117	35,9 37,8 37,8 37,8 37,8 35,9	36,7 38,1 38,1 38,1 38,1 36,7
АУРС.С48.0607	Профиль штапика 	0,322	180,2	119,4	10402000 10402021 10402024 10402030 10402031 104020808	00 RAL9016 RAL8014 RAL8017 RAL9006 A00-D6	6,5	18	117	37,7 39,9 39,9 39,9 39,9 37,9	38,4 40,6 40,6 40,6 40,6 38,4
АУРС.С48.0608	Профиль штапика 	0,339	188,2	125,4	10402100 10402121 10402124 10402130 10402131 104021808	00 RAL9016 RAL8014 RAL8017 RAL9006 A00-D6	6,5	18	117	39,7 41,9 41,9 41,9 41,9 39,7	40,4 42,6 42,6 42,6 42,6 40,4
АУРС.С48.0611	Профиль отлива 	0,184	88,3	68,3	10402400 10402421 10402424 10402430 10402431 104024808	00 RAL9016 RAL8014 RAL8017 RAL9006 A00-D6	6,5	12	78	14,4 15,5 15,5 15,5 15,5 14,4	14,8 15,9 15,9 15,9 15,9 14,8
АУРС.В62.0601	Профиль тягу 	0,116	66,1	43,1	108034806	A00-E6	4	10	40	4,6	4,7
АУРС.С48.0612	Профиль тягу 	0,136	49,6	50,4	10402500	00	6,5	24	156	21,2	21,3
АУРС.С48.0618	Профиль примыкания двери 	0,163	72,2	60,3	10403100 10403121 10403124 10403130 10403131 104031806	00 RAL9016 RAL8014 RAL8017 RAL9006 A00-E6	6,5	18	117	19,1 20,3 20,3 20,3 20,3 19,1	19,4 20,7 20,7 20,7 20,7 19,4

Артикул	Наименование Эскиз	Масса, кг/п.м	Внешний периметр, мм	Площадь сечения, мм ²	Код по каталогу	Цвет профиля	Длина поставки, п.м	Количество в упаковке		Масса упаковки	
								шт.	п.м	нетто, кг	брутто, кг
АУРС.С48.0702	Профиль угловой обжимной 	2,103	322,9	776,1	10403600	00	3,25	2	6,5	13,6	13,6
АУРС.С48.0703	Профиль угловой обжимной 	2,822	347,0	1045,3	10403700	00	3,25	2	6,5	18,3	18,3
АУРС.С48.0704	Профиль угловой обжимной 	3,816	387,5	1413,6	10403800	00	3,25	2	6,5	24,8	24,8
АУРС.С48.0705	Профиль угловой обжимной 	4,09	399,7	1514,9	10403900	00	3,25	2	6,5	26,6	26,6
АУРС.С48.0707	Профиль угловой обжимной 	1,07	175,9	396,2	10405600	00	3,25	4	13	13,9	13,9
АУРС.С48.0708	Профиль угловой обжимной 	1,384	210,6	512,7	10405700	00	3,25	4	13	17,9	17,9

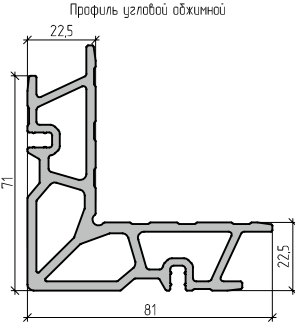
Артикул	Наименование Эскиз	Масса, кг/п.м	Внешний периметр, мм	Площадь сечения, мм ²	Код по каталогу	Цвет профиля	Длина поставки, п.м	Количество в упаковке		Масса упаковки	
								шт.	п.м	нетто, кг	брутто, кг
АУРС.W50.0703	<p>Профиль угловой обжимной</p> 	2,982	379,5	1104,1	12402300	00	3,25	2	6,5	19,4	19,5